



歩行補助杖

歩行補助杖の種類

参考元：一般財団法人保健福祉広報協会発行「福祉機器選び方・使い方副読本 基本動作編」

多脚杖

サイドウォーカー

ロフトランド杖

C字型

T字型

オフセットL型

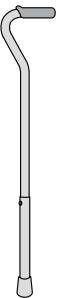
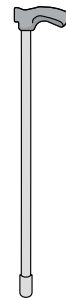
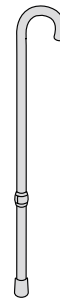
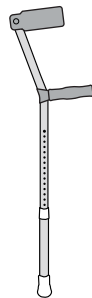

介護保険貸与対象

介護保険貸与対象外

床ずれ
防止用具

体位
変換器

認知症
老人徘徊
感知機器

手すり

歩行
補助杖

杖の役割・使い方

参考元：一般財団法人保健福祉広報協会発行「福祉機器選び方・使い方副読本 基本動作編」

1 免荷

杖に体重を預けることで、足にかかる負担を減らすことができます。

歩行器

2 バランスの補助

両足+杖を使用することで、体を支える面積が増え、バランスがとりやすくなります。

支持面積

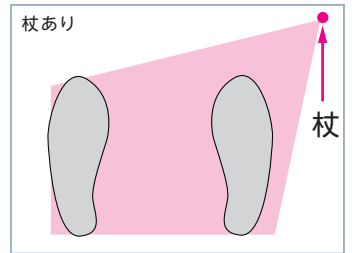
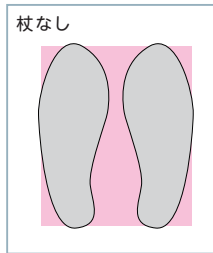

車椅子・
車椅子
付属品

スロープ

3 歩行のリズム

歩行が不安定になると「イチ」「ニ」「イチ」「ニ」という二拍子のリズムで歩くことが難しくなります。そこで杖を使って、「イチ」「ニ」「サン」の三拍子のリズムでゆっくりと歩くことで、安定した歩行をサポートします。

二拍子のリズム

イチ♪ ニ♪
患側の足 健側の足

三拍子のリズム

イチ♪ ニ♪ サン♪
杖 患側の足 健側の足

移動用
リフト・
つり具

介護保険
購入
対象品

販売品

情報

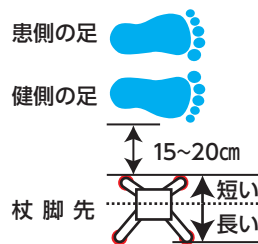

イチ♪ 杖を持ち上げて前に出す

ニ♪ 患側の左足を前に出す

サン♪ 右足を前に出す

力を抜いて自然に立ちます。杖をしっかり握り、地面に対して真下に押し使用します。杖を使用することで足を出すリズムがイチ♪(杖)、ニ♪、サン♪の三拍子になります。

グリップの握り方

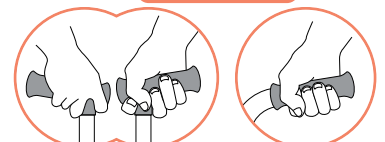

カーボン四点可動式スモールタイプ

非課税 重さ 440g

島製作所



カーボン柄グレー

支柱が前後に可動し路面に接地しやすい為、屋外や坂道などでも使用可能です。左右両用。

商品名	商品番号	商品コード
74MC-3(カーボン柄グレー)	24-5510-0	00576-000033
ご利用者負担額 (1割)	120円	(2割) 240円 (3割) 360円
		月額レンタル料金 1,200円

オールカーボンオッドケイン四点式

非課税 重さ 400g

島製作所



格子BR

グリップがT字の為、一本杖を使用してきた方も、違和感が少なくお使い頂けます。60.5cmまでグリップ位置が下がり、身長が低い方にもおススメです。左右両用。

商品名	商品番号	商品コード
70C-C1(格子BR)	24-5467-0	00576-000031
ご利用者負担額 (1割)	120円	(2割) 240円 (3割) 360円
		月額レンタル料金 1,200円

床ずれ
防止用具

体位
変換器

認知症
老人徘徊
感知機器

手すり

四点杖 CMS-40S

非課税 重さ 980g

松永製作所



身長の高い方にも使いやすい長めのサイズ。左右両用。

商品名	商品番号	商品コード
CMS-40S	24-5303-0	00066-000222
ご利用者負担額 (1割)	120円	(2割) 240円 (3割) 360円
		月額レンタル料金 1,200円

四点前後可動・固定式2ウェイステッキ

非課税 重さ 470g

ユーバ産業

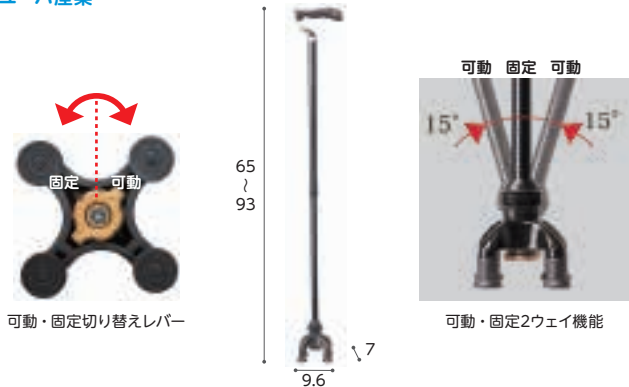

斜めに杖をついても前後に可動するので、地面に密着しながらより安定した歩行ができます。切り替えレバーで固定にすれば四点杖として使用可能。

商品名	商品番号	商品コード
TW-0128(ダークグレー)	24-5625-0	01096-000055
ご利用者負担額 (1割)	110円	(2割) 220円 (3割) 330円
		月額レンタル料金 1,100円

歩行
補助杖

歩行器

車椅子・
車椅子
付属品

スロープ

移動用
リフト・
つり具

ヒューゴステッキオフセット多点杖

非課税 重さ 610g

竹虎



地面をしっかり捉える新感覚の多点杖

商品名	商品番号	商品コード
ヒューゴステッキオフセット多点杖	24-5555-0	00110-000107
ご利用者負担額 (1割)	110円	(2割) 220円 (3割) 330円
		月額レンタル料金 1,100円

ケアリング多点杖

非課税 重さ 450g

ケアリング

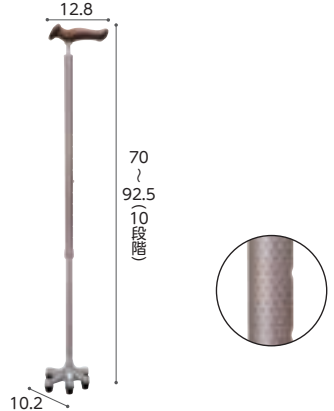

軽量で、持ちやすい細首タイプです。杖先に安定感のある特殊ゴムを採用しています。

商品名	商品番号	商品コード
C033(ピンク)	24-5537-0	01765-000004
ご利用者負担額 (1割)	120円	(2割) 240円 (3割) 360円
		月額レンタル料金 1,200円

介護保険
購入
対象品

販売品

情報